

Общество с ограниченной ответственностью "ПИРИС"
(ООО "ПИРИС" ИНН:9703180145)

PIRIS

Конструкторская документация

Вводно-распределительное устройство
350 А, с системой АВР-А и приборами
учета

ВРУ-PRS-ABP-A-2-00-350-CHINT

www.piris.ru

Вид без двери спереди

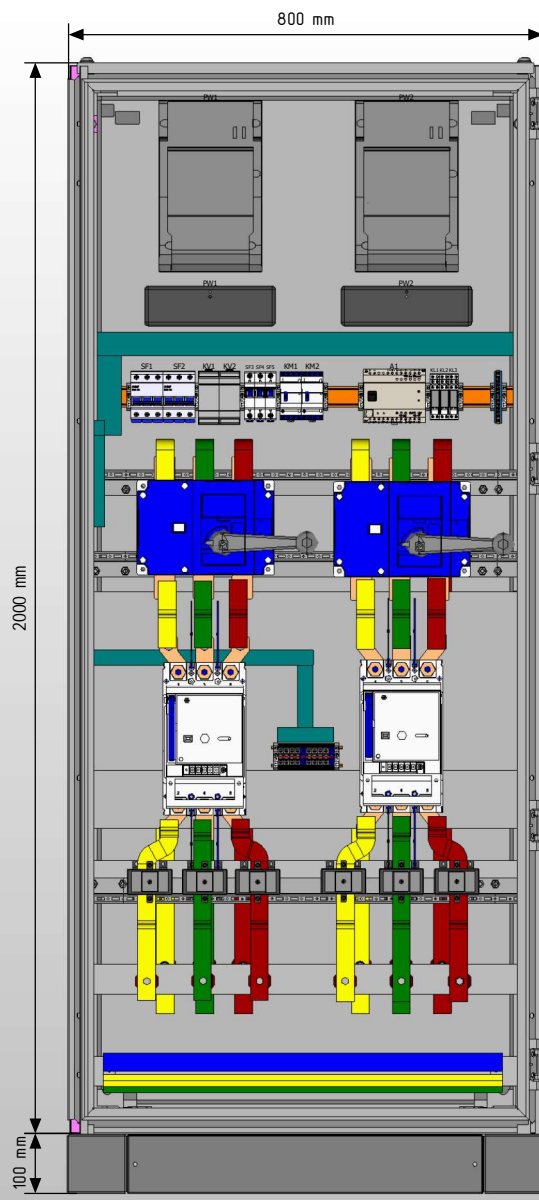

Вид с дверью спереди

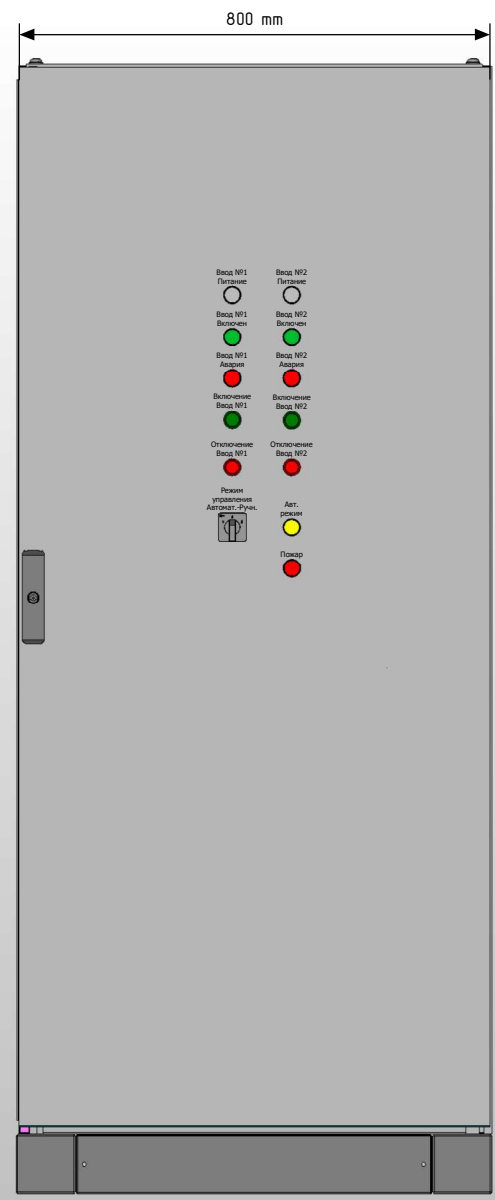

Вид сбоку (слева)

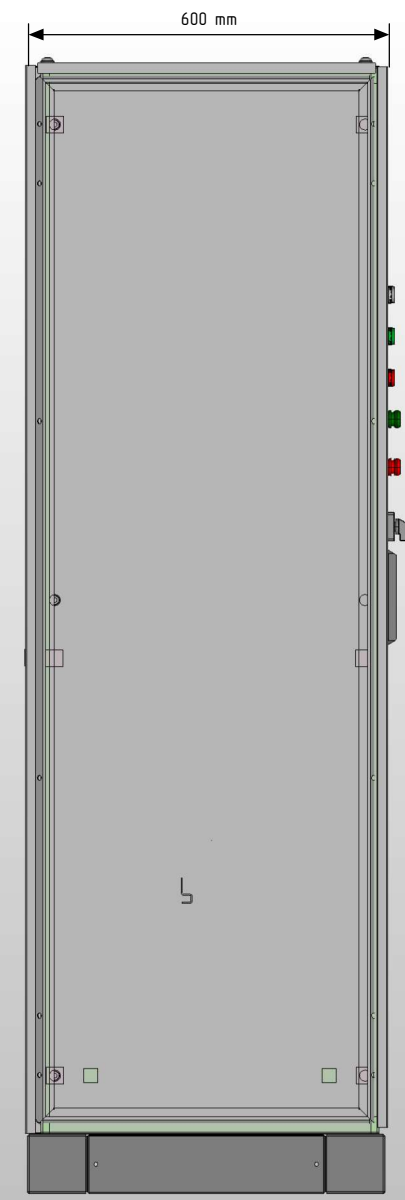

Примечание:

1. Степень защиты шкафа IP31.
2. Цвет RAL7035.
3. Предусмотрен ввод и вывод кабеля снизу.
4. Токоведущие части и силовые автоматические выключатели защитить поликарбонатом.

Инв. № подл. Подп. и дата

| | | | | |
|------|--------|----------|-------|------|
| Ред. | Листов | № докум. | Подп. | Дата |
|------|--------|----------|-------|------|

Вид с дверью

Вид без двери

Дверь (внутренняя сторона)

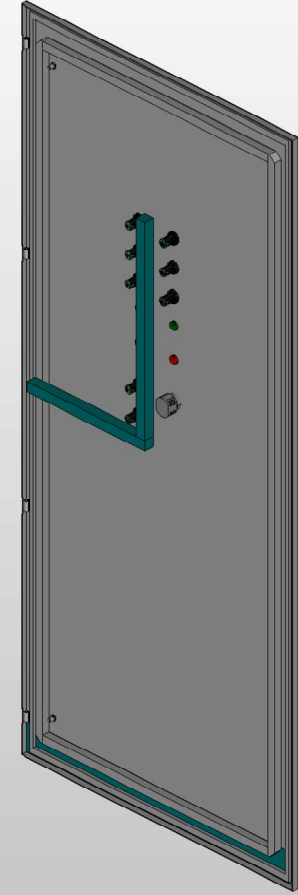
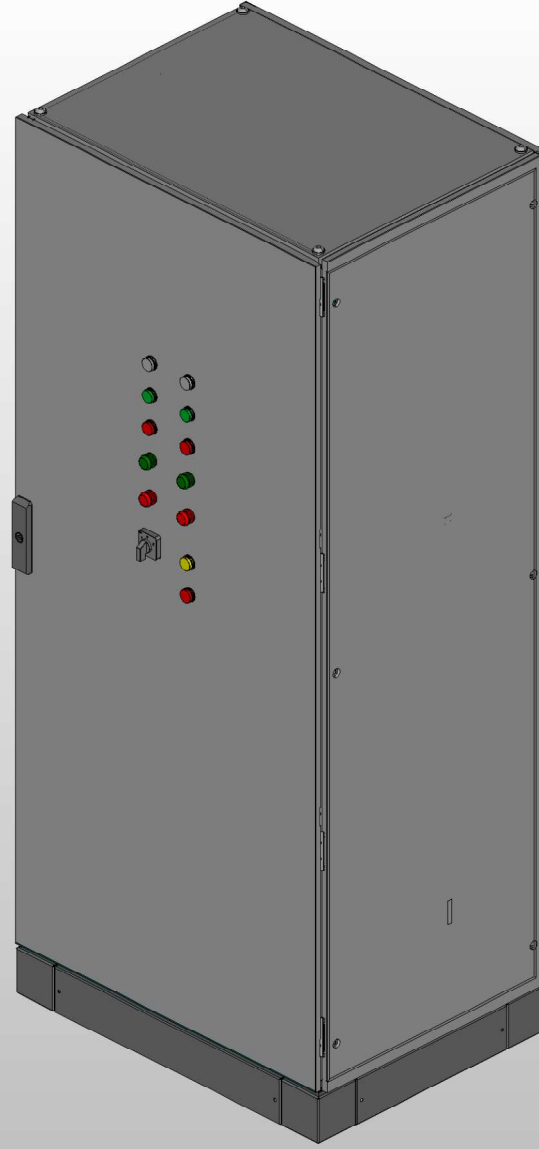
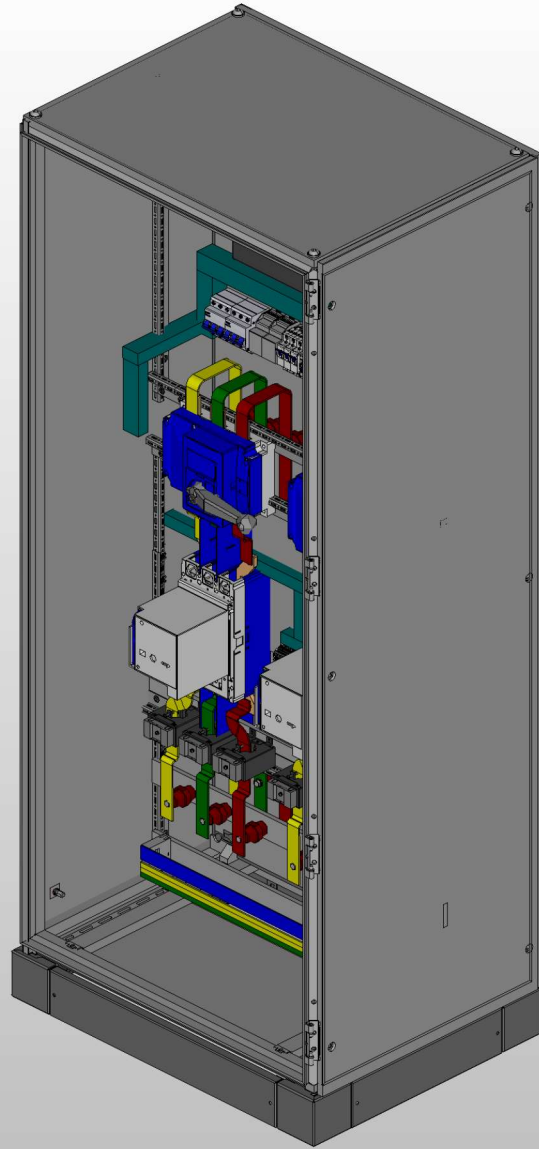

| | |
|--------------|--|
| Инв. № подл. | |
| Подп. и дата | |

| | | | | | |
|------|--------|----------|-------|------|------|
| Ред. | Листов | № докум. | Подп. | Дата | Лист |
| | | | | | 4 |

Вид с дверью

Вид без двери

Вид сбоку (слева)

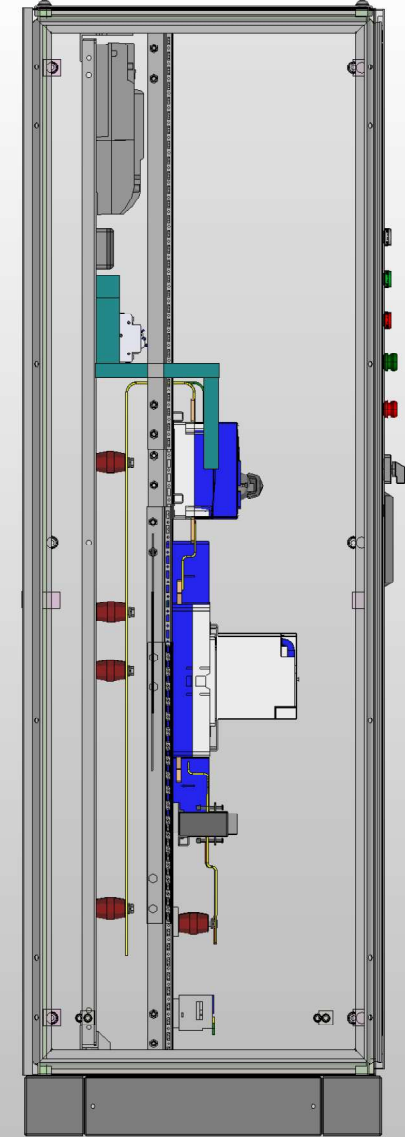
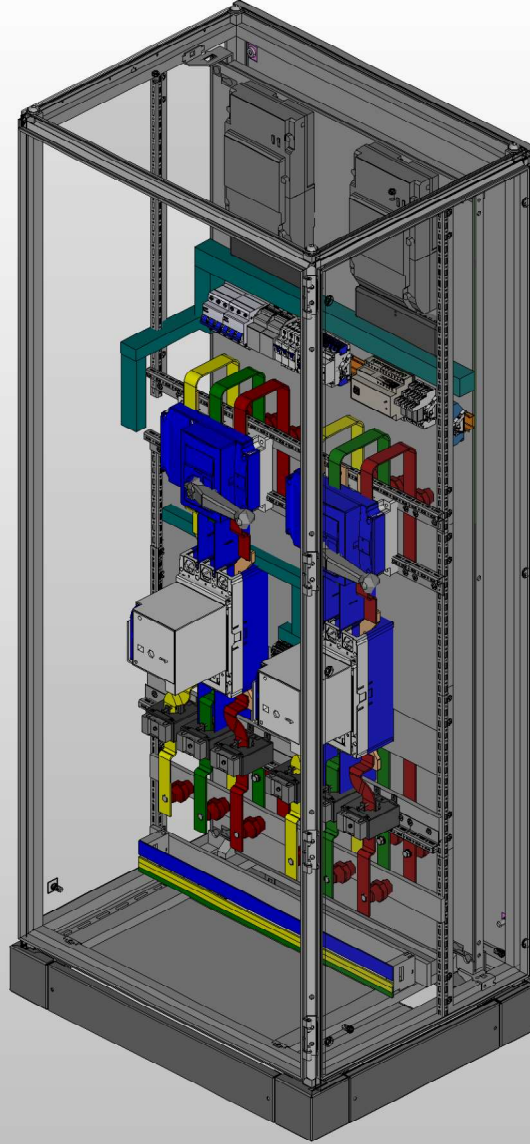
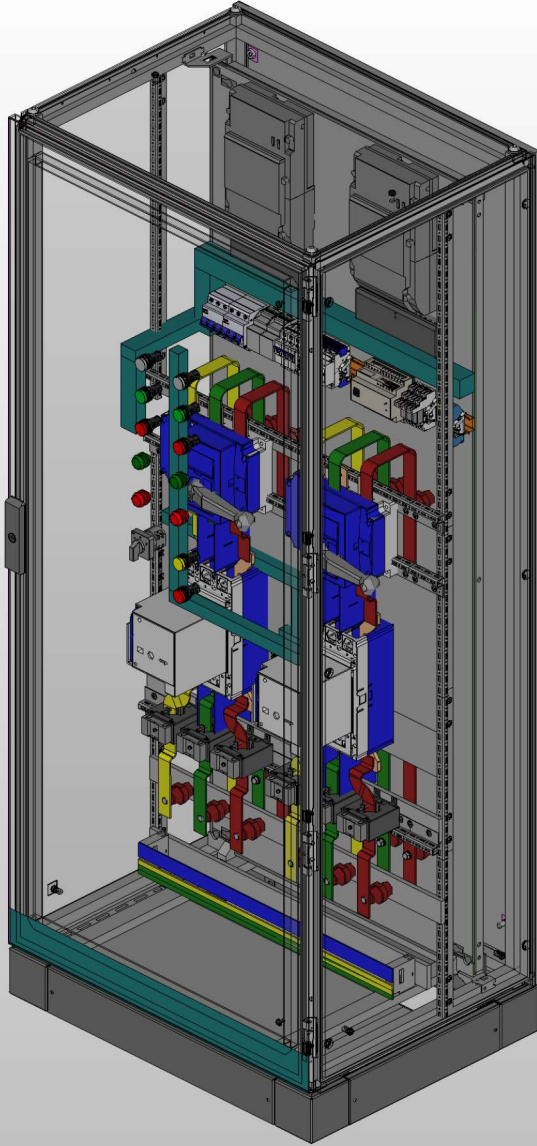

| | |
|--------------|--|
| Инв. № подл. | |
| Подп. и дата | |

| | | | | |
|------|--------|----------|-------|------|
| Ред. | Листов | № докум. | Подп. | Дата |
| | | | | |

Ввод питания №1

Ввод питания №2

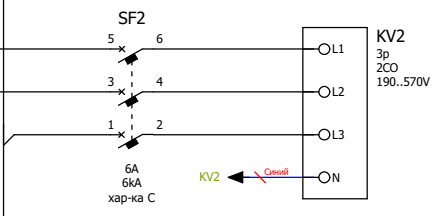
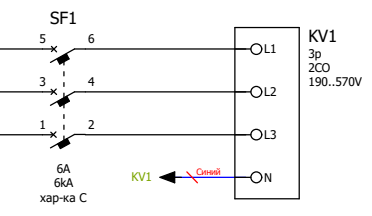
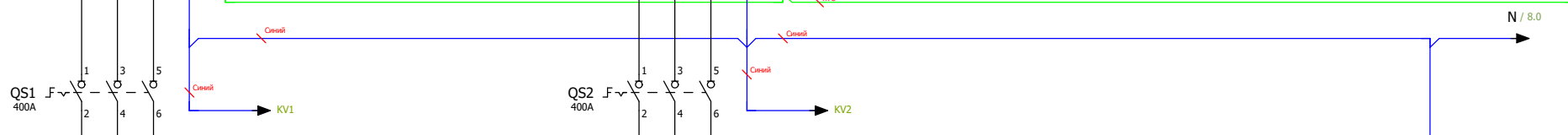
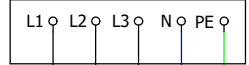
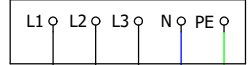

ABP

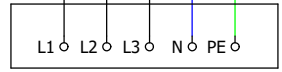

Вывод питания №1

Примечание:
 1. Количество выводов согласовывается по запросу.
 2. Тип заземления согласовывается по запросу.

| | |
|--------------|--|
| Подп. и дата | |
| Инв. № подл. | |

| | | | | | |
|------|--------|----------|-------|------|------|
| Ред. | Листов | № докум. | Подп. | Дата | Лист |
| | | | | | 6 |

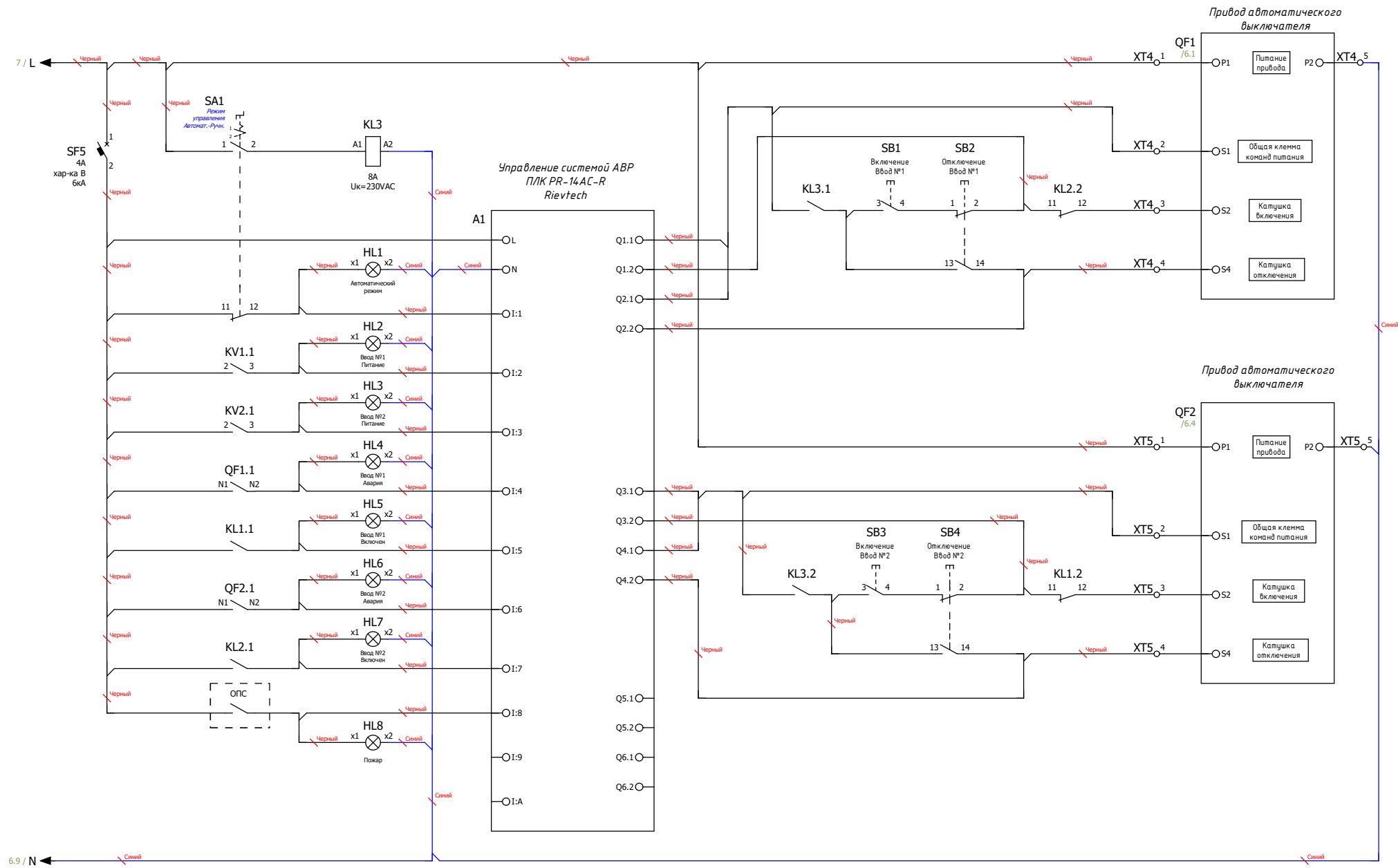

Примечание:
 Схема управления системой АВР на основе моторных приводов автоматических выключателей и программируемого логического контроллера (ПЛК)

Подп. и дата
 Инв. № подл.

| | | | | | |
|------|--------|----------|-------|------|------|
| Ред. | Листов | № докум. | Подп. | Дата | Лист |
| | | | | | 8 |

