

Перв. примен.
Справ. №

Подпись и дата
Инв.№ подл.
Вз.инв. №
Подпись и дата
Инв.№ подл.

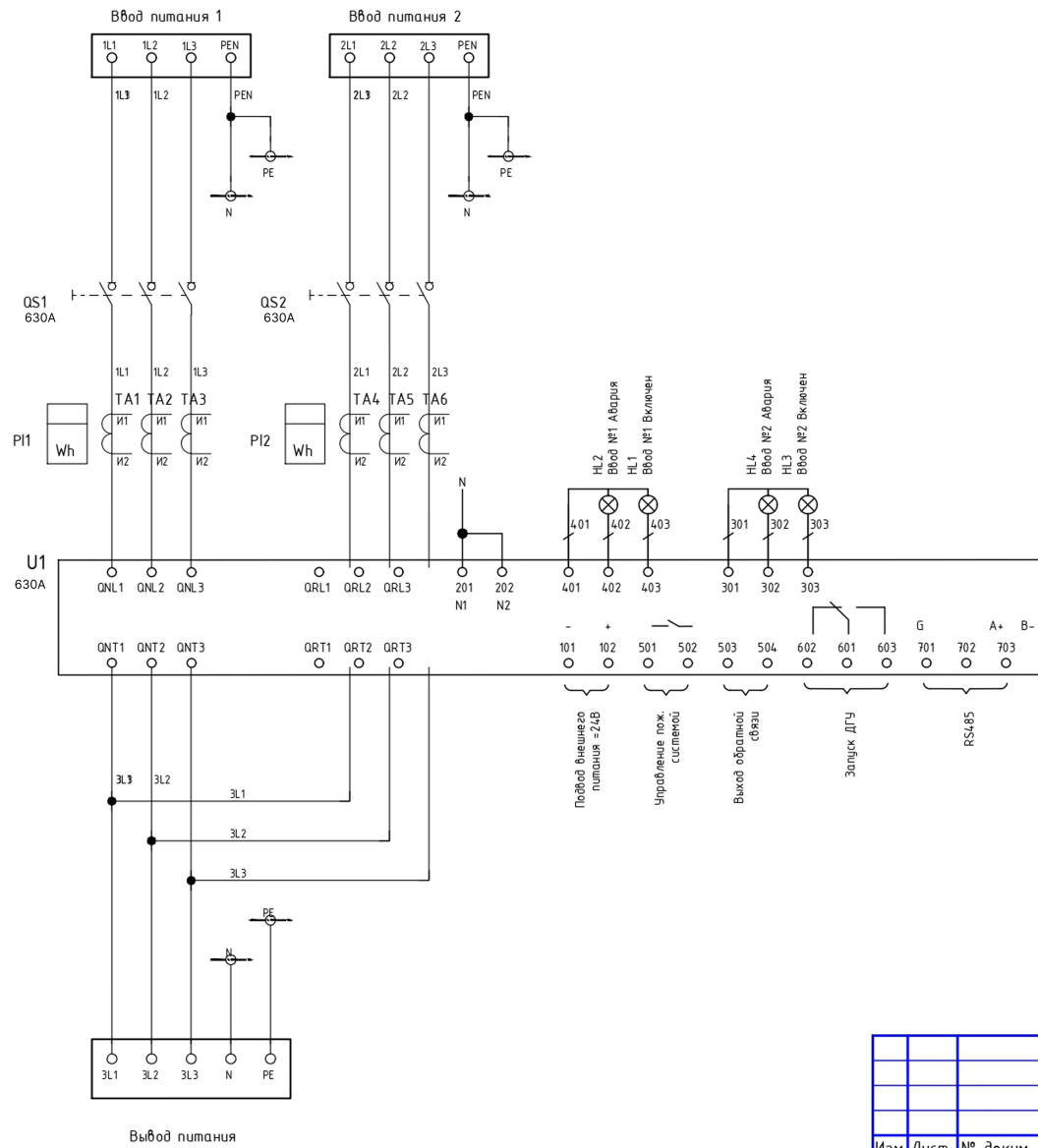

Изм.	Лист	№ докум.	Подпись	Дата			
Разраб.					Лит.	Лист	Листов
Провер.					ВРУ-PRS-ABP-МБ-2-00-630-CHINT		
Т.контр.							
Н.контр.					Принципиальная схема		
Учв.					